



The Heart of Industry

IWAKI

易 威 奇

COMPACT PERISTALTIC PUMPS
小型高性能蠕动泵

WPX1/WPM1



Solutions for chemical handling applications

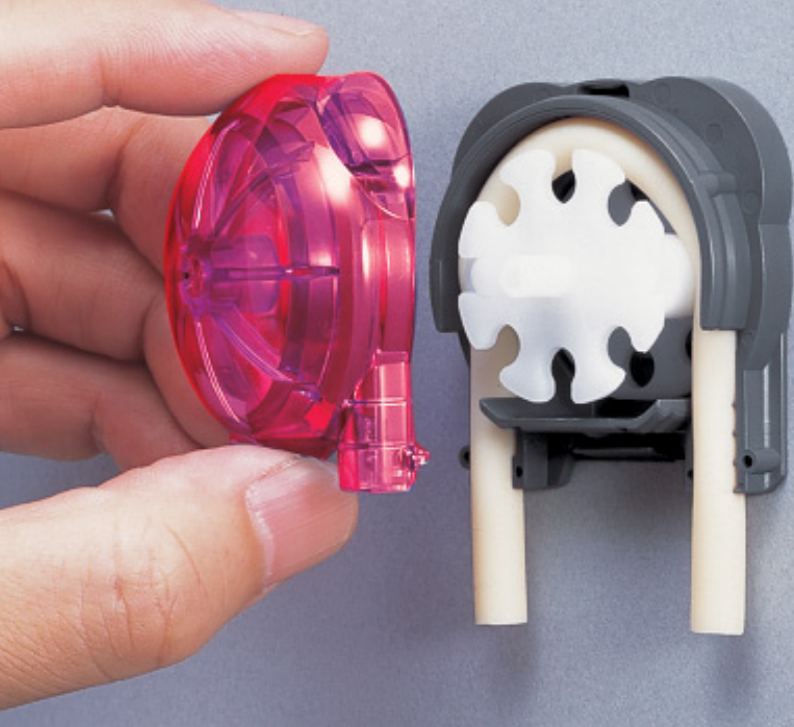

维护简便，无需工具 手动拆装的结构设计

可用手直接安装和拆开外壳而无需工具协助，迅速完成如换管等维护步骤。

WPX1系列设计新颖，色彩多样，机身如手掌大小，令人惊叹。是一款名副其实的小巧而高性能蠕动泵。在已受到广泛认可的高性能基础上，将免工具、功能卓越、辨识性强集于一身。

而WPM系列是一款极小巧的蠕动泵，以全球市场需求为设计导向，性能卓越。WPM系列融合最新技术，泵的直径只有38mm。与常规型号相比，WPM系列采用新材料来提高耐久性。可用于各种工业领域，如：工业分析，医疗诊断，打印设备，以及消费应用。最新型号集高品质，高性能，易维护，低成本，小体积，规格全等优点，满足不同需求。

采用一键式安装，无需工具辅助 简易安装结构

固定部件具有独特的结构设计，只需将泵体卡入基板，即可实现安装一体化，无须另外借助部件或工具。同样，只需操作前基板便可移除。

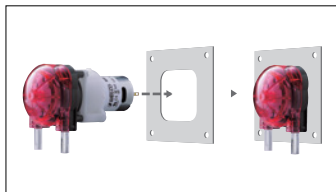

快速紧固

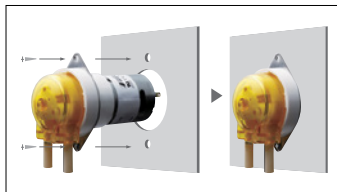

螺栓紧固(仅适用于WPM1型号)

手掌大小

小巧尺寸更有效运用每一寸设备空间。采用最新的技术理念以及高精度的成型技术开发出多功能的零件，从而令泵结构紧凑，性能卓越，稳定性强，节省空间。



透明泵壳

透明的泵壳令运行状态变得一目了然。

超级工程塑料 (仅适用于WPM1型号)

具备优良耐腐蚀性的超级工程塑料用于主要的管路元件，可耐强酸，强碱以及会腐蚀普通塑料的溶液。耐高温，能在不同环境下使用。

*并不保证对所有液体都具有防腐性，请先咨询易威奇公司。

新的齿轮机构 (仅适用于WPM1型号)

特别的齿轮机构，低噪音(约52dB: JIS B 8310: 1985)的同时，耐久性强。减速电机和底座一体化，尺寸更为小巧。

可按需求装配不同电机 电机多样化

可装配如12V/24V低速或高速直流电机，步进电机，无刷电机等。



直流电机



小型直流电机
(仅限WPM1型号)



直流无刷电机



步进电机

多种泵管材质选择

可选择多种管，无论是内部开发的原装管，还是通用管。按实际用途选择合适的材质和尺寸。

固定方式具较高自由度 (仅适用于WPM1型号)

采用了自由固定机制的理念，底座利用与安装和拆除相机镜头类似的卡口结构，泵壳用手即可安装和拆除，无需工具，使得如换管等的维护变得快速高效。

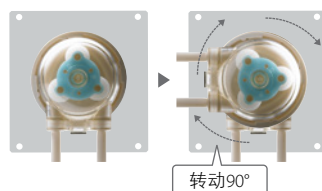

固定后，泵体可转动90°，让设备设计更灵活。

转动90°



结构图

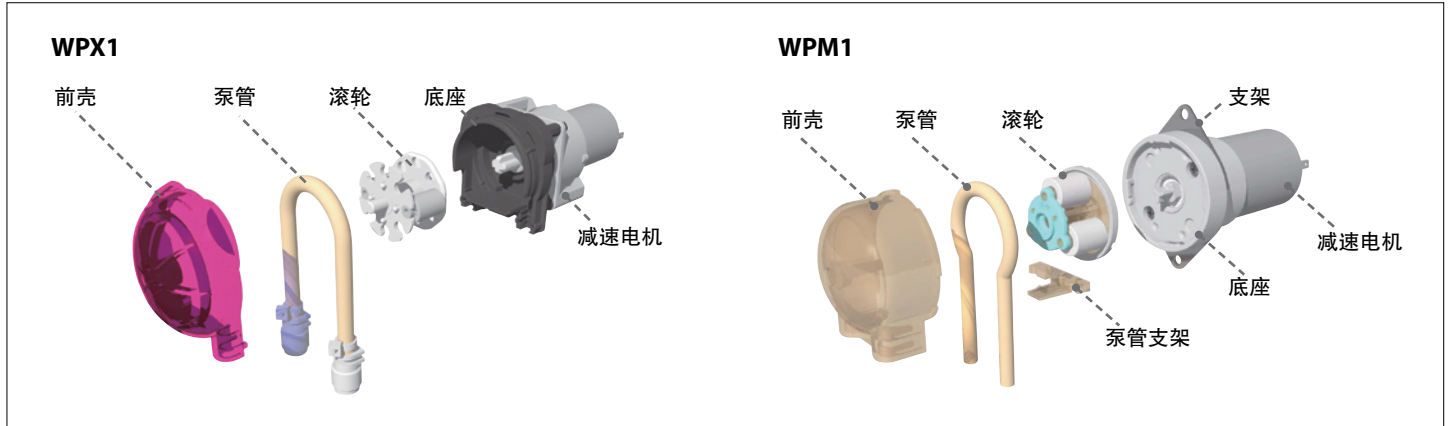

型号识别

WPX1 - P 1.6 L 2 - W6 - B P - IW









- 系列名称**
WPX1
WPM1
- 泵管类型**
详情请参考《泵管类型》部分
- 管径**
详情请参考《泵管类型》部分
- 电机类型**
以下仅适用于 WPX1 型号
S/M/L/DS/DM: 24/12VDC 有刷电机
FA/FB : 步进电机
CM/CD : 无刷电机
以下仅适用于 WPM1 型号
AA/BA : 24/12VDC 有刷电机(减速比1/14)
AB/BB : 24/12VDC 有刷电机(减速比1/196)
CA : 12VDC 小型有刷电机(减速比1/14)
EA : 步进电机
DB/FB : 24/12VDC 无刷电机
- 滚轮数代码**
(仅适用于 WPX1 型号)
2 : 2 个滚轮
4 : 4 个滚轮
- 可选接头 (内径尺寸)**
(仅适用于 WPX1 型号)
W6 : 1.4"(6.4mm) 或 6mm
WM3 : 3mm
WM4 : 4mm
J4 : 1/4"(4.6mm)
J8 : 1/8"(3.2mm)
W16 : 6mm
WT6 : 6mm (注: 此为外径尺寸)
N 或无代码: 无配件
- 安装板代码**
当选择 WPX1 型号时
P : 带安装板
N 或无代码: 不带安装板
当选择 WPM1 型号时
P : 螺栓紧固
B : 快速紧固
- 颜色代码**
以下仅适用于 WPM1 型号
B : 蓝色
G : 绿色
C : 透明色
R : 红色
Y : 黄色
W : 白色
O : 橙色
NB : 新型 / 蓝
NY : 新型 / 黄
NR : 新型 / 红
NG : 新型 / 绿

规格

型号	内径 mm	每转流量 ml/rev		电机转速 rpm		最大流量 ml/min		最高吐出压力	最大真空度	液体温度范围
		2轮	4轮	12V	24V	12V	24V			
WPX1	1.6	0.17	0.15	3-140	2-225	24	38	90kPa (Pharmed BPT)	-90kPa (Pharmed BPT)	5 ~ 50°C (41 ~ 122°F)
	2.4	0.35	0.3			49	78			
	3.2	0.6	0.5			84	135			
	4.8	1.2	0.9			168	270			
WPM1	1	-	-	-	-	15	15	90kPa (Pharmed BPT)	-90kPa (Pharmed BPT)	5 ~ 50°C (41 ~ 122°F)
	1.6					30	35			
	2					52	58			
	2.5					78	81			
	3					115	120			

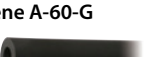
注: 1. 如出口被堵塞, 泵管可能会破裂, 导致潜在的危險情况。设计时请确保出口压力小于泵的吐出压力。
2. 以上数据是在室温下20°C的条件下输送蒸馏水进行测试, 并以启动60秒和停止15秒的间歇切换操作所得的结果。结果取决于所用的化学品、环境温度和湿度, 以及操作周期条件。以上结果仅作参考。

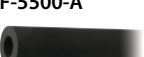
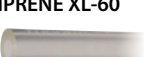
泵管类型 (根据所输送液体特性选择)

泵管	产品描述	对应管径		获得的安规认证
		WPX1	WPM1	
S TYGON 3355/3350 	<ul style="list-style-type: none"> 高性能, 编织强化硅胶管 内壁顺滑, 减少异物残留 具有良好的液体流动性 	2.4mm 3.2mm 4.8mm	1mm 2mm 3mm	FDA 21 CFR Part 177.2600 USP Class IV 3-A (仅适用于3350)
U TYGON 2001 	<ul style="list-style-type: none"> 无塑化剂耐化学腐蚀泵管 能应对多种类化学品的腐蚀性, 特别是对PVC有腐蚀作用的液体 可以用于输送碱液、清洗液、油墨、纯水、饮料、化学物品、和食品添加剂 	3.2mm	-	FDA 21 CFR Part 177.2600
EL TYGON E-LFL 	<ul style="list-style-type: none"> Non-DEGO类型泵管, 适用于实验室、食品、饮料和制药设备 在透明聚乙烯管中寿命最长 极少颗粒物脱落, 适合输送敏感液体的设备 	3.2mm 4.8mm	-	FDA 21 CFR Part 177.2600 USP Class IV NSF-51
P PHARMED BPT 	<ul style="list-style-type: none"> 具有非常好的耐腐蚀性, 能应对大部分化学物、酸、碱和氧化剂 适用于市面上几乎所有清洗设备 寿命是硅胶管的30倍 	1.6mm 2.4mm 3.2mm 4.8mm	1mm 1.6mm 2mm 2.5mm 3mm	FDA 21 CFR Part 177.2600 USP Class IV
N Norprene A-60-G 	<ul style="list-style-type: none"> 寿命与性能比EPDM好, 也优于其他橡胶管 抗臭氧与紫外线 适用于输送碱性清洗液、消毒剂、油墨等 	3.2mm 4.8mm	-	-
NF Norprene A-60-F 	<ul style="list-style-type: none"> 适用于高要求的食品、餐饮、化妆品制造业 使用与市面上几乎所有清洗设备 能应对大部分化学物, 如酸、碱和氧化剂 	3.2mm 4.8mm	-	FDA 21 CFR Part 177.2600 NSF-51 3-A
F Fluran F-5500-A 	<ul style="list-style-type: none"> 全氟材料管 良好的耐腐蚀性, 能应对高腐蚀性的化学物、油、石油、溶剂 抗臭氧和紫外线 	3.2mm 4.8mm	1mm 2mm 3mm	-
XL TYGONPRENE XL-60 	<ul style="list-style-type: none"> 当要求长寿命时, 可用于替换硅胶管和PVC管 具有良好的耐腐蚀性, 包括酸和碱 流量非常稳定 	3.2mm	-	FDA 21 CFR Part 177.2600 NSF-51
W WTUBE 	<ul style="list-style-type: none"> 双层设计, 对化学物有良好的耐腐蚀性, 如酸、碱 内层材质: 聚丙烯(PP) 外层材质: 热塑性塑料 	3.2mm 4.8mm	1mm 2mm 3mm	-

备注: Tygon, Pharmed, Norprene, Fluran和Tygoprene材质的管均由圣戈班集团所生产。
Tygon 3350不适用于WPM1。

外型尺寸 (单位: mm) (数据仅供参考, 使用电机不同等原因外型尺寸会发生变化, 请向易威奇索要正规图纸。)

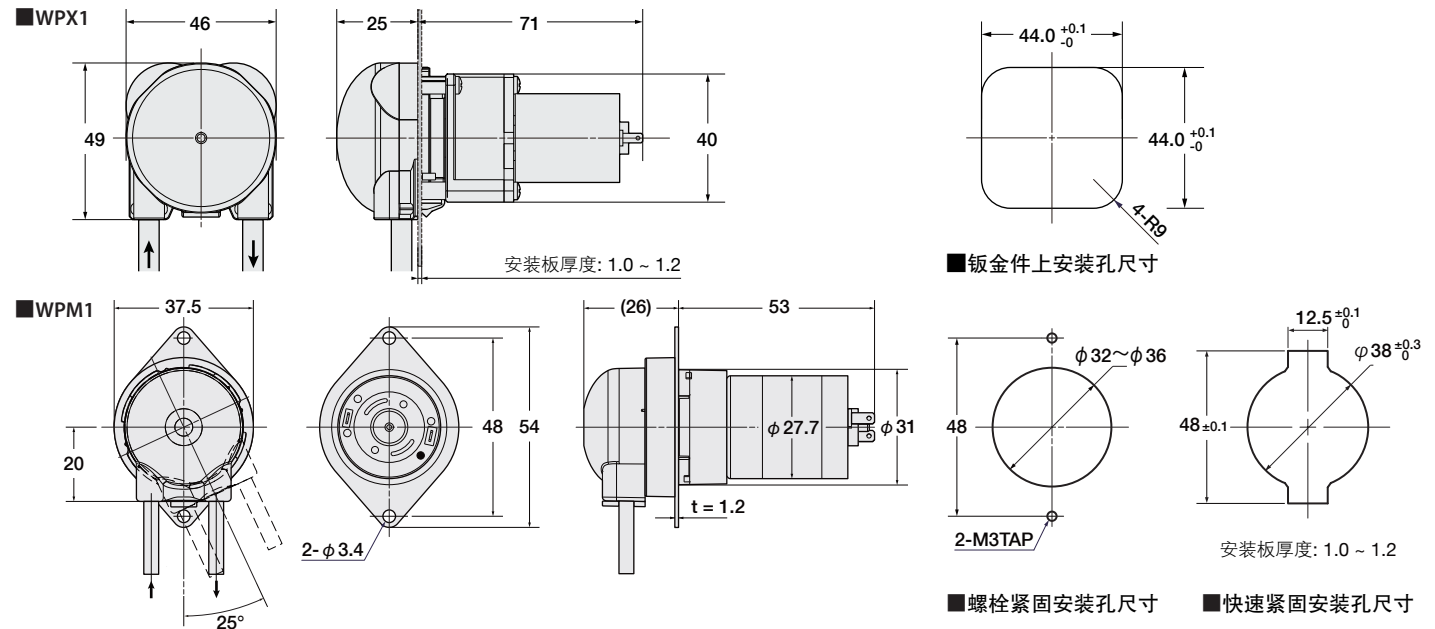

易威奇大中华销售服务网
iwaki sales network in China



易威奇 (香港) 总公司

电话: (852)2607 1168 传真: (852)2607 1000
电邮: hkoffice@iwaki.hk

易威奇 (北京)

电话: 86(10)6442 7713 传真: 86(10)6442 7712
电邮: bjoffice@iwaki.hk 邮编: 100029

易威奇 (广州)

电话: 86(20)8435 0603 传真: 86(20)8435 9181
电邮: gzoffice@iwaki.hk 邮编: 510250

www.iwaki.hk
iwakichina.1688.com
400-0668-157



易威奇 (上海)

电话: 86(21)6272 7502 传真: 86(21)6272 6929
电邮: shoffice@iwaki.hk 邮编: 200041

易威奇 (深圳)

电话: 86(755)8656 3696 传真: 86(755)8656 3941
电邮: szoffice@iwaki.cn 邮编: 518054



使用前请仔细阅读使用说明书。
插图仅供参考, 内部如有变动, 恕不另行通知, 详情请与易威奇联系。